



MUSICAL ACCESSORIES

**SUPPORTI PER LCD-PLASMA  
VIDEOPROIETTORI**  
MUSICAL ACCESSORIES  
LCD-PLASMA AND  
VIDEO-PROJECTOR MOUNTS



MADE IN ITALY • MADE IN ITALY • MADE IN ITALY

# SUPPORTI per VIDEOPROIETTORI LCD e PLASMA

MUSICAL ACCESSORIES



CATALOGO GENERALE

LCD-PLASMA AND VIDEO-PROJECTOR MOUNTS

MENU

1 ASTE MICROFONICHE

2 SUPPORTI TASTIERA

3 SUPPORTI PER MIXER E TASTIERA

4 SGABELLI

5 SUPPORTI PER CHITARRE

6 ESPOSITORE PER CHITARRE E TASTIERE

7 SUPPORTI MONITOR E AMPLIFICATORI

8 SUPPORTI PER CASSE

9 LEGGII

10 SUPPORTI STRUMENTI ARIA, FIATO E CORDA

11 SUPPORTI RACK 19"

12 MOBILI RACK 19"

13 MOBILI RACK 19" MODULARI

14 ADATTATORI RACK 19"

15 SUPPORTI UNIVERSALI RACK 19"

16 SCATOLE RACK 19"

17 PANNELLI RACK 19"

18 PANNELLI PREFORATI RACK 19"

19 MODULI DI INGRESSO E USCITA

20 CAVI AUDIO PROFESSIONALI

21 AVVOLGICAVO

22 RICAMBI E ACCESSORI

23 SISTEMI DI ELEVAZIONE

24 PALCHI

25 SUPPORTI LCD-PLASMA VIDEOPROIETTORI

25.2

MENU

1 ASTE MICROFONICHE

2 SUPPORTI TASTIERA

3 SUPPORTI PER MIXER E TASTIERA

4 SGABELLI

5 SUPPORTI PER CHITARRE

6 ESPOSITORE PER CHITARRE E TASTIERE

7 SUPPORTI MONITOR E AMPLIFICATORI

8 SUPPORTI PER CASSE

9 LEGGII

10 SUPPORTI STRUMENTI ARIA, FIATO E CORDA

11 SUPPORTI RACK 19"

12 MOBILI RACK 19"

13 MOBILI RACK 19" MODULARI

14 ADATTATORI RACK 19"

15 SUPPORTI UNIVERSALI RACK 19"

16 SCATOLE RACK 19"

17 PANNELLI RACK 19"

18 PANNELLI PREFORATI RACK 19"

19 MODULI DI INGRESSO E USCITA

20 CAVI AUDIO PROFESSIONALI

21 AVVOLGICAVO

22 RICAMBI E ACCESSORI

23 SISTEMI DI ELEVAZIONE

24 PALCHI

25 SUPPORTI LCD-PLASMA VIDEOPROIETTORI

25.3

## Art. SUPPRO1



Staffa telescopica per soffitto universale per videoproiettori. L'elemento completamente snodabile di questa staffa permette di adattarla a qualsiasi tipo di proiettore e inclinazione, inoltre i 4 braccetti snodabili la rendono adattabile a tutte le sagome di foratura.

Vengono inoltre forniti a corredo i seguenti set di viti per l'ancoraggio di qualsiasi videoproiettore in commercio: N° 04 Viti 3x35mm, N° 04 Viti 4x35mm, N° 04 Viti 5x35mm.

*Telescopic ceiling mount for projectors. The completely adjustable element permit to adapt it to any projector and inclination, besides the adjustable arms permit to adapt it to any outline of puncturing. In the pack there is a complete set of screws to fix the mount to any projector: N° 04 screws 3x35mm, N° 04 screws 4x35mm, N° 04 screws 5x35mm.*

<b>Portata max:</b> 30 Kg	<b>Tech Info:</b> Distanza muro / supporto: min.: 40 cm max.: 60 cm
<b>Colours:</b> Alluminio gofrato Aluminium	<b>KG</b> 2,3 Kg <b>MASTER PACK</b> 1 pz <b>CBM</b> 0,0104 cbm

## Art. SUPPRO2



Staffa per soffitto fissa universale per videoproiettori. L'elemento completamente snodabile di questa staffa permette di adattarla a qualsiasi tipo di proiettore e inclinazione, inoltre i 4 braccetti snodabili la rendono adattabile a tutte le sagome di foratura.

Vengono inoltre forniti a corredo i seguenti set di viti per l'ancoraggio di qualsiasi videoproiettore in commercio: N° 04 Viti 3x35mm, N° 04 Viti 4x35mm, N° 04 Viti 5x35mm.

*Fixed ceiling mount for projectors. The completely adjustable element permit to adapt it to any projector and inclination, besides the adjustable arms permit to adapt it to any outline of puncturing. In the pack there is a complete set of screws to fix the mount to any projector: N° 04 screws 3x35mm, N° 04 screws 4x35mm, N° 04 screws 5x35mm.*

<b>Portata max:</b> 30 Kg	<b>Tech Info:</b> Distanza muro / supporto: 14 cm
<b>Colours:</b> Alluminio gofrato Aluminium	<b>KG</b> 1,6 Kg <b>MASTER PACK</b> 1 pz <b>CBM</b> 0,0052 cbm

## Art. SUPPRO3



Staffa a parete fissa universale per videoproiettori. L'elemento completamente snodabile di questa staffa permette di adattarla a qualsiasi tipo di proiettore e inclinazione, inoltre i 4 braccetti snodabili la rendono adattabile a tutte le sagome di foratura.

Vengono inoltre forniti a corredo i seguenti set di viti per l'ancoraggio di qualsiasi videoproiettore in commercio: N° 04 Viti 3x35mm, N° 04 Viti 4x35mm, N° 04 Viti 5x35mm.

*Fixed wall mount for projectors. The completely adjustable element permit to adapt it to any projector and inclination, besides the adjustable arms permit to adapt it to any outline of puncturing. In the pack there is a complete set of screws to fix the mount to any projector: N° 04 screws 3x35mm, N° 04 screws 4x35mm, N° 04 screws 5x35mm.*

<b>Portata max:</b> 30 Kg	<b>Tech Info:</b> Distanza muro / supporto: 30 cm
<b>Colours:</b> Alluminio gofrato Aluminium	<b>KG</b> 2 Kg <b>MASTER PACK</b> 1 pz <b>CBM</b> 0,0104 cbm

## Art. SUPPRO4

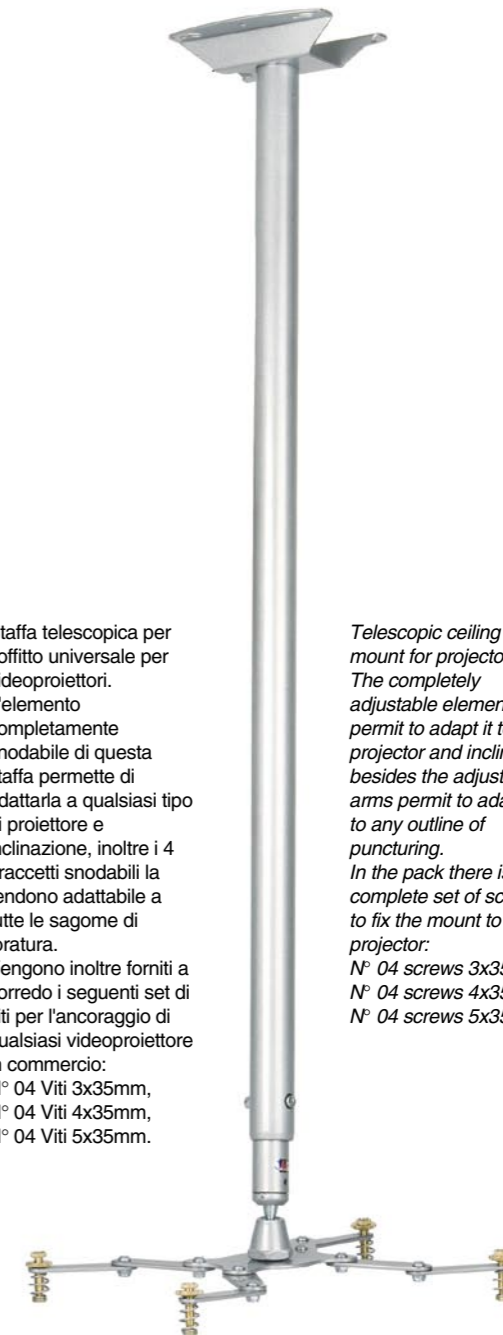

Staffa telescopica per soffitto universale per videoproiettori. L'elemento completamente snodabile di questa staffa permette di adattarla a qualsiasi tipo di proiettore e inclinazione, inoltre i 4 braccetti snodabili la rendono adattabile a tutte le sagome di foratura.

Vengono inoltre forniti a corredo i seguenti set di viti per l'ancoraggio di qualsiasi videoproiettore in commercio: N° 04 Viti 3x35mm, N° 04 Viti 4x35mm, N° 04 Viti 5x35mm.

*Telescopic ceiling mount for projectors. The completely adjustable element permit to adapt it to any projector and inclination, besides the adjustable arms permit to adapt it to any outline of puncturing. In the pack there is a complete set of screws to fix the mount to any projector: N° 04 screws 3x35mm, N° 04 screws 4x35mm, N° 04 screws 5x35mm.*

<b>Portata max:</b> 30 Kg	<b>Tech Info:</b> Distanza muro / supporto: min.: 100 cm max.: 172 cm
<b>Colours:</b> Alluminio gofrato Aluminium	<b>KG</b> 4,3 Kg <b>MASTER PACK</b> 1 pz <b>CBM</b> 0,0209 cbm

# SUPPORTI per VIDEOPROIETTORI LCD e PLASMA

MUSICAL ACCESSORIES



CATALOGO GENERALE

LCD-PLASMA AND VIDEO-PROJECTOR MOUNTS

MENU

1 ASTE MICROFONICHE

2 SUPPORTI TASTIERA

3 SUPPORTI PER MIXER E TASTIERA

4 SGABELLI

5 SUPPORTI PER CHITARRE

6 ESPOSITORE PER CHITARRE E TASTIERE

7 SUPPORTI MONITOR E AMPLIFICATORI

8 SUPPORTI PER CASSE

9 LEGGII

10 SUPPORTI STRUMENTI ARIA, FIATO E CORDA

11 SUPPORTI RACK 19"

12 MOBILI RACK 19"

13 MOBILI RACK 19" MODULARI

14 ADATTATORI RACK 19"

15 SUPPORTI UNIVERSALI RACK 19"

16 SCATOLE RACK 19"

17 PANNELLI RACK 19"

18 PANNELLI PREFORATI RACK 19"

19 MODULI DI INGRESSO E USCITA

20 CAVI AUDIO PROFESSIONALI

21 AVVOLGICAVO

22 RICAMBI E ACCESSORI

23 SISTEMI DI ELEVAZIONE

24 PALCHI

25 SUPPORTI LCD-PLASMA VIDEOPROIETTORI

25.4

MENU

1 ASTE MICROFONICHE

2 SUPPORTI TASTIERA

3 SUPPORTI PER MIXER E TASTIERA

4 SGABELLI

5 SUPPORTI PER CHITARRE

6 ESPOSITORE PER CHITARRE E TASTIERE

7 SUPPORTI MONITOR E AMPLIFICATORI

8 SUPPORTI PER CASSE

9 LEGGII

10 SUPPORTI STRUMENTI ARIA, FIATO E CORDA

11 SUPPORTI RACK 19"

12 MOBILI RACK 19"

13 MOBILI RACK 19" MODULARI

14 ADATTATORI RACK 19"

15 SUPPORTI UNIVERSALI RACK 19"

16 SCATOLE RACK 19"

17 PANNELLI RACK 19"

18 PANNELLI PREFORATI RACK 19"

19 MODULI DI INGRESSO E USCITA

20 CAVI AUDIO PROFESSIONALI

21 AVVOLGICAVO

22 RICAMBI E ACCESSORI

23 SISTEMI DI ELEVAZIONE

24 PALCHI

25 SUPPORTI LCD-PLASMA VIDEOPROIETTORI

25.5

## Art. SUPPRO1AM



Staffa telescopica per truss 50 mm di diametro universale per videoproiettori. L'elemento completamente snodabile di questa staffa permette di adattarla a qualsiasi tipo di proiettore e inclinazione, inoltre i 4 braccetti snodabili la rendono adattabile a tutte le sagome di foratura.

Vengono inoltre forniti a corredo i seguenti set di viti per l'ancoraggio di qualsiasi videoproiettore in commercio: N° 04 Viti 3x35mm, N° 04 Viti 4x35mm, N° 04 Viti 5x35mm.

*Telescopic 50 mm trusses mount for projectors. The completely adjustable element permit to adapt it to any projector and inclination, besides the adjustable arms permit to adapt it to any outline of puncturing. In the pack there is a complete set of screws to fix the mount to any projector: N° 04 screws 3x35mm, N° 04 screws 4x35mm, N° 04 screws 5x35mm.*

<b>Portata max:</b>	<b>Tech Info:</b>
30 Kg	Distanza muro / supporto: Distance pipe / mount: min.: 40 cm max: 60 cm
<b>Colours:</b>	2,3 Kg
Alluminio goffrato Aluminium	1 pz
	0,0104 cbm

## Art. SUPPRO2AM



Staffa telescopica per truss 50 mm di diametro universale per videoproiettori. L'elemento completamente snodabile di questa staffa permette di adattarla a qualsiasi tipo di proiettore e inclinazione, inoltre i 4 braccetti snodabili la rendono adattabile a tutte le sagome di foratura.

Vengono inoltre forniti a corredo i seguenti set di viti per l'ancoraggio di qualsiasi videoproiettore in commercio: N° 04 Viti 3x35mm, N° 04 Viti 4x35mm, N° 04 Viti 5x35mm.

*Fixed 50 mm trusses mount for projectors. The completely adjustable element permit to adapt it to any projector and inclination, besides the adjustable arms permit to adapt it to any outline of puncturing. In the pack there is a complete set of screws to fix the mount to any projector: N° 04 screws 3x35mm, N° 04 screws 4x35mm, N° 04 screws 5x35mm.*

<b>Portata max:</b>	<b>Tech Info:</b>
30 Kg	Distanza muro / supporto: Distance pipe / mount: 14 cm
<b>Colours:</b>	1,6 Kg
Alluminio goffrato Aluminium	1 pz
	0,0052 cbm

## Art. SUPPRO4AM

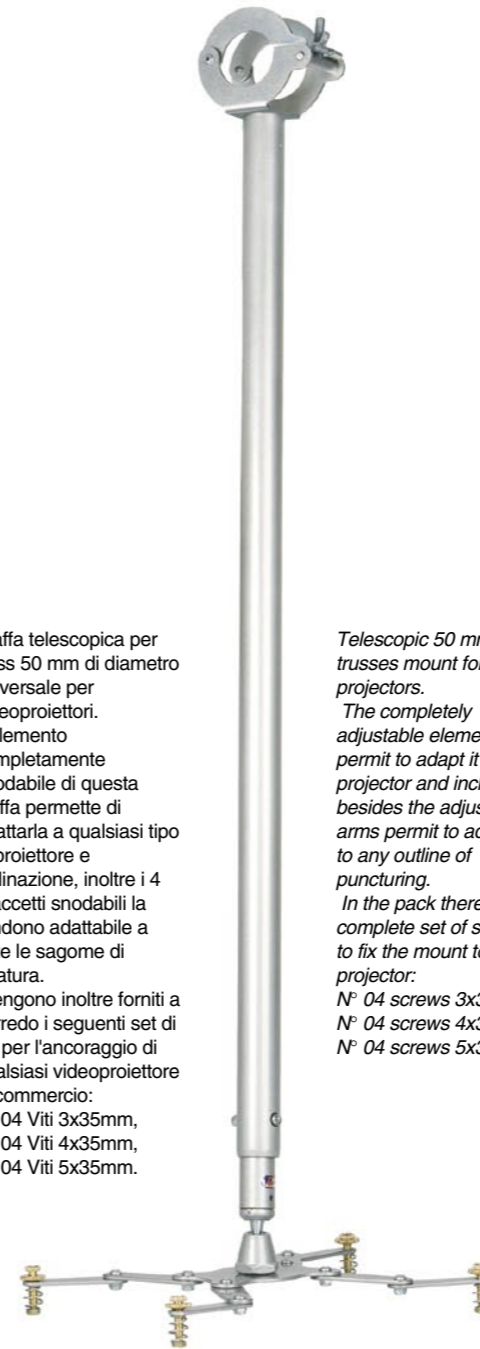

Staffa telescopica per truss 50 mm di diametro universale per videoproiettori. L'elemento completamente snodabile di questa staffa permette di adattarla a qualsiasi tipo di proiettore e inclinazione, inoltre i 4 braccetti snodabili la rendono adattabile a tutte le sagome di foratura.

Vengono inoltre forniti a corredo i seguenti set di viti per l'ancoraggio di qualsiasi videoproiettore in commercio: N° 04 Viti 3x35mm, N° 04 Viti 4x35mm, N° 04 Viti 5x35mm.

*Telescopic 50 mm trusses mount for projectors. The completely adjustable element permit to adapt it to any projector and inclination, besides the adjustable arms permit to adapt it to any outline of puncturing. In the pack there is a complete set of screws to fix the mount to any projector: N° 04 screws 3x35mm, N° 04 screws 4x35mm, N° 04 screws 5x35mm.*

<b>Portata max:</b>	<b>Tech Info:</b>
30 Kg	Distanza muro / supporto: Distance pipe / mount: min.: 100 cm max: 172 cm
<b>Colours:</b>	4,3 Kg
Alluminio goffrato Aluminium	1 pz
	0,0209 cbm

## Art. LCD1



Supporto a parete per video LCD regolabile con attacco VESA 7,5x7,5 - 10x10. Wall adjustable mount for LCD with VESA 7,5x7,5 - 10x10.

<b>Portata massima:</b>
20 Kg
<b>Tech Info:</b>
0,7 Kg
1 pz
0,0022 cbm
<b>Colours:</b>
Alluminio goffrato Aluminium

## Art. LCD1M



Supporto a parete per video LCD regolabile con attacco universale VESA 7,5x7,5 - 10x10. Wall adjustable mount for LCD with VESA 7,5x7,5 - 10x10.

<b>Portata massima:</b>
15 Kg
<b>Tech Info:</b>
1 Kg
1 pz
0,0027 cbm
<b>Colours:</b>
Alluminio goffrato Aluminium

## Art. LCD2



Supporto fisso a parete per video LCD con attacco VESA 7,5x7,5 - 10x10. Wall fixed mount for LCD with VESA 7,5x7,5 - 10x10.

<b>Portata massima:</b>
20 Kg
<b>Tech Info:</b>
0,5 Kg
1 pz
0,0010 cbm
<b>Colours:</b>
Alluminio goffrato Aluminium

## Art. LCD1A20X10



Adattatore per schermi con attacco VESA 20x10 compatibile con art. LCD1, LCD1M, LCD2. Adapter for iv with VESA 20x10 suitable for art. LCD1, LCD1M, LCD2.

<b>Tech Info:</b>
1 Kg
1 pz
0,0010 cbm
<b>Colours:</b>
Alluminio goffrato Aluminium

# SUPPORTI per VIDEOPROIETTORI LCD e PLASMA

MUSICAL ACCESSORIES



CATALOGO GENERALE

LCD-PLASMA AND VIDEO-PROJECTOR MOUNTS

MENU

1 ASTE MICROFONICHE

2 SUPPORTI TASTIERA

3 SUPPORTI PER MIXER E TASTIERA

4 SGABELLI

5 SUPPORTI PER CHITARRE

6 ESPOSITORE PER CHITARRE E TASTIERE

7 SUPPORTI MONITOR E AMPLIFICATORI

8 SUPPORTI PER CASSE

9 LEGGII

10 SUPPORTI STRUMENTI ARIA, FIATO E CORDA

11 SUPPORTI RACK 19"

12 MOBILI RACK 19"

13 MOBILI RACK 19" MODULARI

14 ADATTATORI RACK 19"

15 SUPPORTI UNIVERSALI RACK 19"

16 SCATOLE RACK 19"

17 PANNELLI RACK 19"

18 PANNELLI PREFORATI RACK 19"

19 MODULI DI INGRESSO E USCITA

20 CAVI AUDIO PROFESSIONALI

21 AVVOLGICAVO

22 RICAMBI E ACCESSORI

23 SISTEMI DI ELEVAZIONE

24 PALCHI

25 SUPPORTI LCD-PLASMA VIDEOPROIETTORI

25.6

## Art. SPLPF

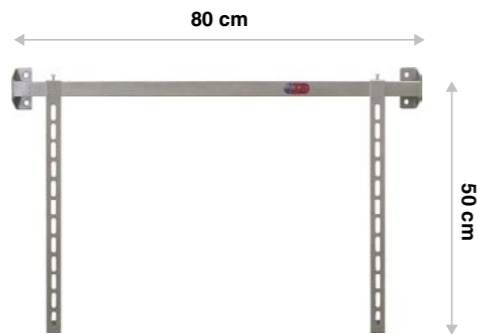

Supporto universale a parete fisso per Plasma. Il supporto permette la microregolazione dello schermo agendo su due viti poste alla sommità delle staffe di fissaggio. Contiene tutti i set di viti e distanziali necessari per adattarlo al 99% dei plasma in commercio.

Portata massima:  
70 Kg

Tech Info:  
Distanza max orizz. tra i fori di fissaggio: 75 cm  
Distanza max vert. tra i fori di fissaggio: 42,5 cm  
1,8 Kg  
1 pz  
00059 cbm

Colours:  
Alluminio goffrato  
Aluminium

## Art. SPLPF2

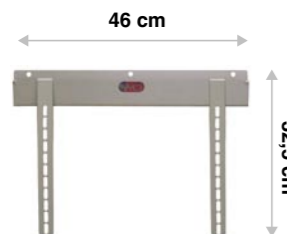

Supporto universale a parete fisso per PLASMA e LCD TV per monitor da 20" a 32". Distanza massima fori fissaggio verticale 24 cm, distanza massima fori fissaggio orizzontale 41 cm. Massima aderenza alla parete.

Universal PLASMA- LCD TV wall mount for monitors from 20" to 32".  
Max horizontal distance between fixing holes: 41cm  
Max vertical distance between fixing holes: 24 cm.

Portata massima:  
40 Kg

Tech Info:  
Distanza max orizz. tra i fori di fissaggio: 42 cm  
Distanza max vert. tra i fori di fissaggio: 24 cm  
1,2 Kg  
1 pz  
0,0034 cbm

Colours:  
Alluminio goffrato  
Aluminium

## Art. SPLPF1

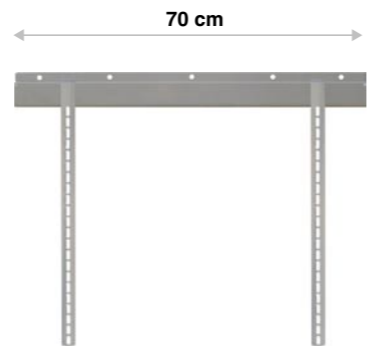

Supporto universale a parete fisso per Plasma e lcd per monitor da 20" a 60". Massima aderenza alla parete.

Universal plasma and LCD wall mount for monitor from 20" to 60".

Colours:  
Alluminio goffrato  
Aluminium  
Portata massima:  
90 Kg

Tech Info:  
Distanza max orizz. tra i fori di fissaggio: 65 cm  
Distanza max vert. tra i fori di fissaggio: 49 cm  
1,9 Kg  
1 pz  
0,0024 cbm

## Art. SPLPR1

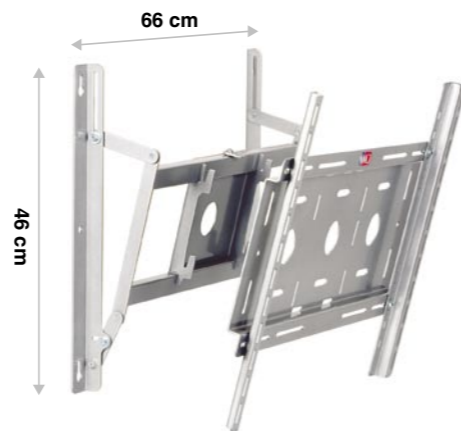

Supporto universale regolabile a parete per Plasma. È possibile regolare l'inclinazione del plasma da 0 a 18°. Il supporto permette anche il posizionamento del plasma in verticale. Distanza max orizz. tra i fori di fissaggio: 75 cm. Distanza max vert. tra i fori di fissaggio: 42,5 cm. Contiene tutti i set di viti e distanziali necessari per adattarlo al 99% dei plasma in commercio.

Universal plasma wall adjustable mount. It is possible to regulate the angle of the plasma from 0 to 18°. It is possible to fix the plasma also in vertical position.  
Max horizontal distance between fixing holes: 41cm. Max vertical distance between fixing holes: 24 cm.  
Contains all screws and spacers sets to adapt it at 99% of the plasma screens on market.

Portata massima:  
70 Kg

Tech Info:  
8,3 Kg  
1 pz  
0,0188 cbm

Colours:  
Alluminio goffrato  
Aluminium

## Art. SPLBR1

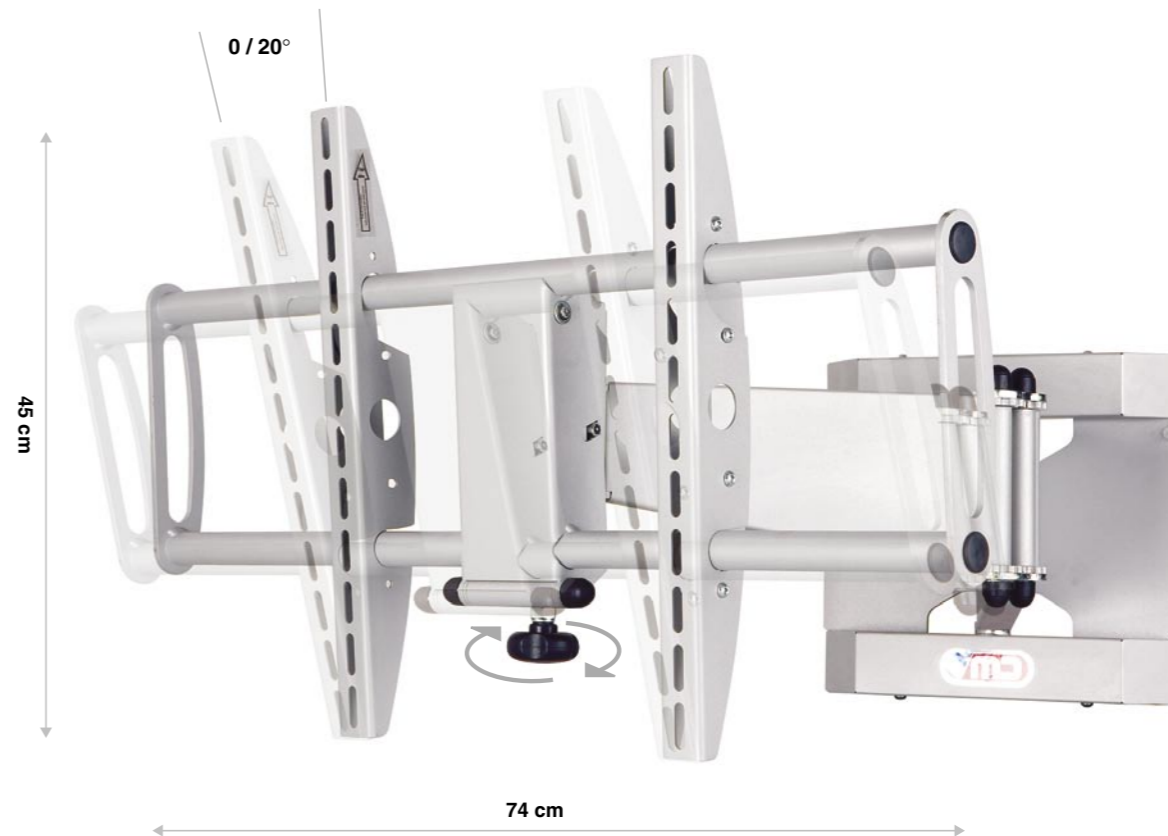

Supporto universale da parete per plasma/LCD TV da 32" a 60". Il supporto permette, grazie al suo braccio ripiegabile, di avere il TV da un minimo di 13 cm ad un massimo di 80 cm dalla parete. Un sofisticato meccanismo permette di inclinare il TV da 0° a 20° senza uso di attrezzi meccanici ma agendo su un pomello girevole posto sul retro del TV. Consente inoltre di posizionare il TV ± 90° rispetto alla parete. Il TV viene agganciato al supporto a muro tramite un sistema di adattamento universale da fissare sul retro del TV stesso. Il supporto deve essere fissato alla parete a mezzo di 6 tasselli ad espansione (non forniti; utilizzare il tipo adatto al supporto murale presente); le teste dei bulloni di fissaggio sono nascoste da appositi carter in metallo.

Universal mount for plasma/LCD TV from 32" to 60". The mount allows, thanks to its foldable arm, of having the TV from a minimum of 13 cm to a maximum of 80 cm from the wall. A sophisticated mechanism allows to tilt the TV from 0° to 20° without use of mechanical tools but turning a knurl placed on the back of the TV. It permits, moreover, to put the TV ± 90° regarding the wall. The TV comes coupled to the wall support by an universal adapting system to fix behind the TV. The support must be fixed to the wall by 6 expansion dowels (not included; choose the right type according to the present wall); the heads of the implantation bolts are hidden by a carter in metal.

Portata max:  
80 Kg

Colours:  
Alluminio goffrato  
Aluminium

Tech Info:  
Distanza max orizz. tra i fori di fissaggio: 68,5 cm  
Distanza max vert. tra i fori di fissaggio: 43 cm  
18 Kg  
1 pz  
0,0401 cbm

MENU

1 ASTE MICROFONICHE

2 SUPPORTI TASTIERA

3 SUPPORTI PER MIXER E TASTIERA

4 SGABELLI

5 SUPPORTI PER CHITARRE

6 ESPOSITORE PER CHITARRE E TASTIERE

7 SUPPORTI MONITOR E AMPLIFICATORI

8 SUPPORTI PER CASSE

9 LEGGII

10 SUPPORTI STRUMENTI ARIA, FIATO E CORDA

11 SUPPORTI RACK 19"

12 MOBILI RACK 19"

13 MOBILI RACK 19" MODULARI

14 ADATTATORI RACK 19"

15 SUPPORTI UNIVERSALI RACK 19"

16 SCATOLE RACK 19"

17 PANNELLI RACK 19"

18 PANNELLI PREFORATI RACK 19"

19 MODULI DI INGRESSO E USCITA

20 CAVI AUDIO PROFESSIONALI

21 AVVOLGICAVO

22 RICAMBI E ACCESSORI

23 SISTEMI DI ELEVAZIONE

24 PALCHI

25 SUPPORTI LCD-PLASMA VIDEOPROIETTORI

25.7

# SUPPORTI per VIDEOPROIETTORI LCD e PLASMA

MUSICAL ACCESSORIES



CATALOGO GENERALE

LCD-PLASMA AND VIDEO-PROJECTOR MOUNTS

MENU

1 ASTE MICROFONICHE

2 SUPPORTI TASTIERA

3 SUPPORTI PER MIXER E TASTIERA

4 SGABELLI

5 SUPPORTI PER CHITARRE

6 ESPOSITORE PER CHITARRE E TASTIERE

7 SUPPORTI MONITOR E AMPLIFICATORI

8 SUPPORTI PER CASSE

9 LEGGII

10 SUPPORTI STRUMENTI ARIA, FIATO E CORDA

11 SUPPORTI RACK 19"

12 MOBILI RACK 19"

13 MOBILI RACK 19" MODULARI

14 ADATTATORI RACK 19"

15 SUPPORTI UNIVERSALI RACK 19"

16 SCATOLE RACK 19"

17 PANNELLI RACK 19"

18 PANNELLI PREFORATI RACK 19"

19 MODULI DI INGRESSO E USCITA

20 CAVI AUDIO PROFESSIONALI

21 AVVOLGICAVO

22 RICAMBI E ACCESSORI

23 SISTEMI DI ELEVAZIONE

24 PALCHI

25 SUPPORTI LCD-PLASMA VIDEOPROIETTORI

25.8

MENU

1 ASTE MICROFONICHE

2 SUPPORTI TASTIERA

3 SUPPORTI PER MIXER E TASTIERA

4 SGABELLI

5 SUPPORTI PER CHITARRE

6 ESPOSITORE PER CHITARRE E TASTIERE

7 SUPPORTI MONITOR E AMPLIFICATORI

8 SUPPORTI PER CASSE

9 LEGGII

10 SUPPORTI STRUMENTI ARIA, FIATO E CORDA

11 SUPPORTI RACK 19"

12 MOBILI RACK 19"

13 MOBILI RACK 19" MODULARI

14 ADATTATORI RACK 19"

15 SUPPORTI UNIVERSALI RACK 19"

16 SCATOLE RACK 19"

17 PANNELLI RACK 19"

18 PANNELLI PREFORATI RACK 19"

19 MODULI DI INGRESSO E USCITA

20 CAVI AUDIO PROFESSIONALI

21 AVVOLGICAVO

22 RICAMBI E ACCESSORI

23 SISTEMI DI ELEVAZIONE

24 PALCHI

25 SUPPORTI LCD-PLASMA VIDEOPROIETTORI

25.9

## Art. SPLS1

Supporto universale da soffitto per plasma/LCD TV da 32" a 60". Il supporto è telescopico e permette di distanziare il centro dello schermo TV da min 75 cm a max 150 cm dal soffitto. Il diametro del tubo verticale telescopico di sostegno permette il passaggio di tutti i cavi all'interno dello stesso. Il supporto può essere fissato al soffitto a mezzo di 4 tasselli a espansione (tipo Fischer: utilizzare il tipo adatto al supporto murale presente); tra il soffitto e la piastra di fissaggio interporre l'apposita contropiastra che a mezzo di "grani" permette la micro-regolazione della perpendicolarità del supporto oltre a poter essere utilizzata come dima di foratura. Un carter in metallo nasconde le teste dei bulloni di fissaggio. Un sofisticato meccanismo permette di variare da 0° a 20°, verso il basso, l'inclinazione del TV, senza dover usare alcun attrezzo meccanico, ma, ruotando un pomello posto alla base del supporto. Il TV viene agganciato alla struttura verticale a mezzo del supporto adattatore universale (incluso) da adattare la retro del TV stesso. Una volta assemblato il tutto il TV può essere ruotato fino a 360 gradi. Utilizzando accessori (non inclusi) questo supporto può essere montato su tubo orizzontale o verticale di una truss in alluminio, a terra su ruote e, inoltre, permette anche di montare 2 plasma indipendenti l'uno dall'altro.

*Universal ceiling support for plasma/LCD TV from 32" to 60". The mount is telescopic and allows to distance the center of screen TV from min 75 cm to max 150 cm from the ceiling. The diameter of the telescopic vertical tube allows the passage of all cables to the inside of the same one. The support can be fixed to the ceiling by 4 expansion dowels (Fischer type: choose the right type according to the present wall); between the ceiling and the slab of implantation to interpose the appropriate slab that by the "grains" allows the micro-regulation of the inclination of the support and can be also used like a perforation mask. Carter in metal hides the heads of the fixing bolts. A sophisticated mechanism allows to vary from 0° to 20°, towards the bottom, the inclination of the TV, without having to use some mechanical tool, but, turning a knurl placed at the base of the support. The TV comes coupled to the vertical structure to means of the support universal adapter (included) to adapt the back of the same TV. The TV can be turned until 360 degrees. Using accessories (not included) this support can be mounted on horizontal or vertical tube of a truss in aluminum, at ground on wheels and, moreover, it is possible to mount also 2 plasmas independent one from the other.*



<b>Portata max:</b> 80 Kg	<b>Tech Info:</b> Distanza max orizz. tra i fori di fissaggio: 68,5 cm Distanza max vert. tra i fori di fissaggio: 43 cm
<b>Colours:</b> Alluminio gofrato Aluminium	<b>KG</b> 11 Kg <b>MASTER PACK</b> 1 pz <b>cm³</b> 0,0470 cbm

## Art. SPLS1AO



<b>Portata massima:</b> 80 Kg	<b>Tech Info:</b> <b>cm</b> <b>KG</b> 2,4 Kg <b>MASTER PACK</b> 1 pz <b>cm³</b> 0,0081
	<b>Colours:</b> Alluminio gofrato Aluminium

Supporto adattatore che permette di appendere, a 1/2 di 2 pinze (non incluse), l'SPLS1 a una truss orizzontale da 25, 30, 40, 50 cm.

*Adapter mount that permit to suspend, with clamps (not included), the SPLS1 on 25, 30, 40 50 horizontal trusses.*



Art. SPLS1 + SPLS1AG

## Art. SPLS1AG



Supporto universale regolabile aggiuntivo per SPLS1; da utilizzare per il montaggio di un secondo plasma su SPLS1

*Universal additional adjustable mount for SPLS1; suitable to mount a second TV on SPLS1*

<b>Colours:</b> Alluminio gofrato Aluminium	<b>Tech Info:</b> Distanza max orizz. tra i fori di fissaggio: 68,5 cm Distanza max vert. tra i fori di fissaggio: 43 cm <b>KG</b> 5,9 Kg <b>MASTER PACK</b> 1 pz <b>cm³</b> 0,0351 cbm
<b>Portata max:</b> 80 Kg	

## Art. SPLS1AV



<b>Portata massima:</b> 80 Kg	<b>Tech Info:</b> <b>cm</b> <b>KG</b> 0,75 Kg <b>MASTER PACK</b> 1 pz <b>cm³</b>
	<b>Colours:</b> Alluminio gofrato Aluminium

Supporto adattatore che permette di agganciare, a 1/2 di 2 coppie di pinze (non incluse), l'SPLS1AG a una truss verticale.

*Adapter mount that permit to attach, with 4 clamps (not included), the SPLS1AG on a vertical truss.*

# SUPPORTI per VIDEOPROIETTORI LCD e PLASMA

MUSICAL ACCESSORIES



CATALOGO GENERALE

LCD-PLASMA AND VIDEO-PROJECTOR MOUNTS

MENU

1 ASTE MICROFONICHE

2 SUPPORTI TASTIERA

3 SUPPORTI PER MIXER E TASTIERA

4 SGABELLI

5 SUPPORTI PER CHITARRE

6 ESPOSITORE PER CHITARRE E TASTIERE

7 SUPPORTI MONITOR E AMPLIFICATORI

8 SUPPORTI PER CASSE

9 LEGGII

10 SUPPORTI STRUMENTI ARIA, FIATO E CORDA

11 SUPPORTI RACK 19"

12 MOBILI RACK 19"

13 MOBILI RACK 19" MODULARI

14 ADATTATORI RACK 19"

15 SUPPORTI UNIVERSALI RACK 19"

16 SCATOLE RACK 19"

17 PANNELLI RACK 19"

18 PANNELLI PREFORATI RACK 19"

19 MODULI DI INGRESSO E USCITA

20 CAVI AUDIO PROFESSIONALI

21 AVVOLGICAVO

22 RICAMBI E ACCESSORI

23 SISTEMI DI ELEVAZIONE

24 PALCHI

25 SUPPORTI LCD-PLASMA VIDEOPROIETTORI

MENU

1 ASTE MICROFONICHE

2 SUPPORTI TASTIERA

3 SUPPORTI PER MIXER E TASTIERA

4 SGABELLI

5 SUPPORTI PER CHITARRE

6 ESPOSITORE PER CHITARRE E TASTIERE

7 SUPPORTI MONITOR E AMPLIFICATORI

8 SUPPORTI PER CASSE

9 LEGGII

10 SUPPORTI STRUMENTI ARIA, FIATO E CORDA

11 SUPPORTI RACK 19"

12 MOBILI RACK 19"

13 MOBILI RACK 19" MODULARI

14 ADATTATORI RACK 19"

15 SUPPORTI UNIVERSALI RACK 19"

16 SCATOLE RACK 19"

17 PANNELLI RACK 19"

18 PANNELLI PREFORATI RACK 19"

19 MODULI DI INGRESSO E USCITA

20 CAVI AUDIO PROFESSIONALI

21 AVVOLGICAVO

22 RICAMBI E ACCESSORI

23 SISTEMI DI ELEVAZIONE

24 PALCHI

25 SUPPORTI LCD-PLASMA VIDEOPROIETTORI

25

25

25

25

25

25

## Art. SPLS4

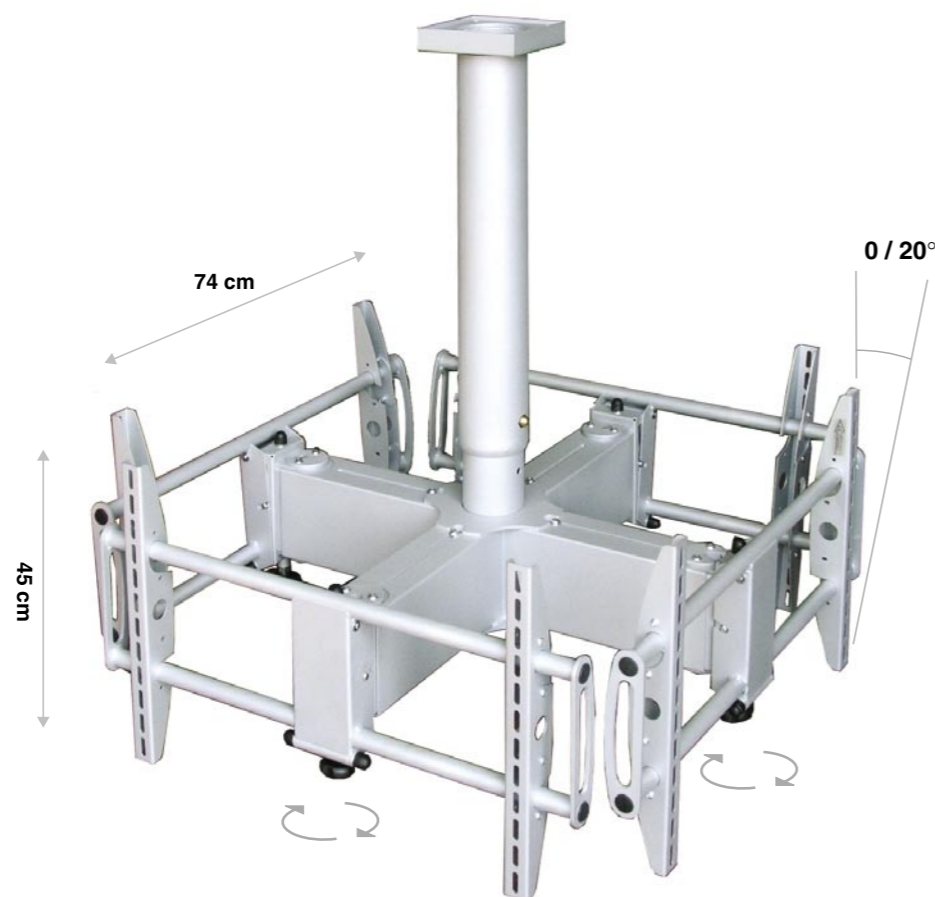

Supporto universale da soffitto per 4 plasma/LCD TV da 32" a 55". Il supporto è telescopico e permette di distanziare il centro dello schermo TV da min 90 cm a max 180 cm dal soffitto. Il diametro del tubo verticale telescopico di sostegno permette il passaggio di tutti i cavi all'interno dello stesso. I 4 supporti TV sono anch'essi telescopici (in orizzontale). Il supporto può essere fissato al soffitto a mezzo di 4 tasselli a espansione (tipo Fischer: utilizzare il tipo adatto al supporto murale presente); tra il soffitto e la piastra di fissaggio interporre l'apposita contropiastra che a mezzo di "grani" permette la micro-regolazione della perpendicolarità del supporto oltre a poter essere utilizzata come dima di foratura. Un carter in metallo nasconde le teste dei bulloni di fissaggio. Un sofisticato meccanismo permette di variare da 0° a 20°, verso il basso, l'inclinazione dei TV, senza dover usare alcun attrezzo meccanico, ma, solo ruotando un pomello posto alla base del supporto. Il TV viene agganciato alla struttura verticale a mezzo del supporto adattatore universale (incluso) da applicare sul retro del TV stesso.

Universal ceiling mount for 4 plasma/LCD TV from 32" to 55". The mount is telescopic and allows to distance the center of TV screens from min 90 cm to max 180 cm from the ceiling. The diameter of the telescopic vertical tube allows the passage of all cables to the inside of the same one. The 4 arms that hold the TV are also telescopic (in horizontal). The support can be fixed to the ceiling by 4 expansion dowels (like Fischer's: you must use the correct type according to the walls present); between the ceiling and the slab of implantation to interpose the appropriate slab that by the "grains" allows the micro-regulation of the inclination of the support and can be also used like a perforation mask. Carter in metal hides the heads of the fixing bolts. A sophisticated mechanism allows to vary from 0° to 20°, towards the bottom, the inclination of the TV, without having to use some mechanical tools, but, turning a knurl placed at the base of the support. The TV comes coupled to the vertical structure by the universal adapters (included) to fix on the back of the TV.

Tech Info:	
	53 Kg
	1 pz
Colours:	
	Alluminio / Aluminium

## Art. SPLT1A



Supporto da pavimento per video LCD o Plasma, regolabile in altezza, con adattatore universale e passaggio dei cavi all'interno della struttura. Poggia su 3 gambe ripiegabili dotate di ruote con freno di sicurezza. Altezza massima misurata al centro dello schermo cm 200. Distanza massima orizzontale tra i fori di fissaggio: 70 cm. Distanza massima verticale tra i fori di fissaggio: 42,5 cm

Floor plasma and LCD stand, height adjustable, with universal adapter and passage of cables inside the frame. It has three legs with lockable castors. The maximum height measured at the center of the screen is 200 cm. Max horizontal distance between fixing holes: 70cm. Max vertical distance between fixing holes: 42,5cm

Portata massima:	
	80 Kg
Tech Info:	
	17,8 Kg
	1 pz
	0,1478 cbm
Colours:	
	Alluminio / Aluminium

## Art. RP6532A

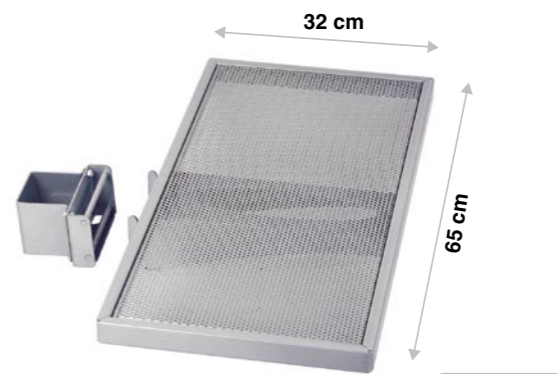

Piano di appoggio realizzato in lamiera forata, adattabile a SPLT1A; si fissa tramite collarino in acciaio alla parte bassa dello stelo del supporto. Dotato di sistema aggancio/sgancio rapido di sicurezza.

Medium grided steel shelf for dvd and accessories for SPLT1A.

Portata massima:	
	20 Kg
Tech Info:	
	4,85 Kg
	1 pz
	0,0285 cbm
Colours:	
	Alluminio / Aluminium

## Art. PRT1A

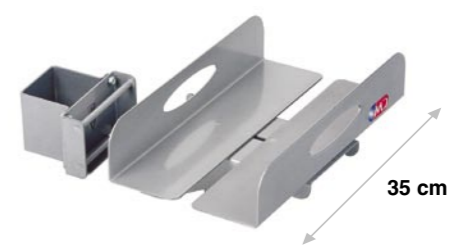

Supporto regolabile porta pc adatto per SPLT1A; si fissa tramite collarino in acciaio alla parte bassa dello stelo del supporto. Dotato di sistema aggancio/sgancio rapido di sicurezza.

PC hanger for SPLT1A

Portata massima:	
	20 Kg
Tech Info:	
	3,45 Kg
	1 pz
	0,0056 cbm
Colours:	
	Alluminio / Aluminium

# SUPPORTI per VIDEOPROIETTORI LCD e PLASMA

MUSICAL ACCESSORIES



CATALOGO GENERALE

LCD-PLASMA AND VIDEO-PROJECTOR MOUNTS

MENU

1 ASTE MICROFONICHE

2 SUPPORTI TASTIERA

3 SUPPORTI PER MIXER E TASTIERA

4 SGABELLI

5 SUPPORTI PER CHITARRE

6 ESPOSITORE PER CHITARRE E TASTIERE

7 SUPPORTI MONITOR E AMPLIFICATORI

8 SUPPORTI PER CASSE

9 LEGGII

10 SUPPORTI STRUMENTI ARIA, FIATO E CORDA

11 SUPPORTI RACK 19"

12 MOBILI RACK 19"

13 MOBILI RACK 19" MODULARI

14 ADATTATORI RACK 19"

15 SUPPORTI UNIVERSALI RACK 19"

16 SCATOLE RACK 19"

17 PANNELLI RACK 19"

18 PANNELLI PREFORATI RACK 19"

19 MODULI DI INGRESSO E USCITA

20 CAVI AUDIO PROFESSIONALI

21 AVVOLGICAVO

22 RICAMBI E ACCESSORI

23 SISTEMI DI ELEVAZIONE

24 PALCHI

25 SUPPORTI LCD-PLASMA VIDEOPROIETTORI

## Art. SPLT1N



Supporto da pavimento per video LCD o Plasma, regolabile in altezza, con adattatore universale e passaggio dei cavi all'interno della struttura. Poggia su 3 gambe ripiegabili dotate di ruote con freno di sicurezza. Altezza massima misurata al centro dello schermo cm 200. Distanza massima orizzontale tra i fori di fissaggio: 70cm. Distanza massima verticale tra i fori di fissaggio: 42,5cm

*Floor plasma and LCD stand, height adjustable, with universal adapter and passage of cables inside the frame. It has three legs with lockable castors.*

*The maximum height measured at the center of the screen is 200 cm. Max horizontal distance between fixing holes:70cm. Max vertical distance between fixing holes:42,5cm*

Portata massima:



Tech Info:

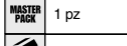
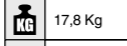
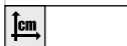

Colours:



## Art. RP6532N

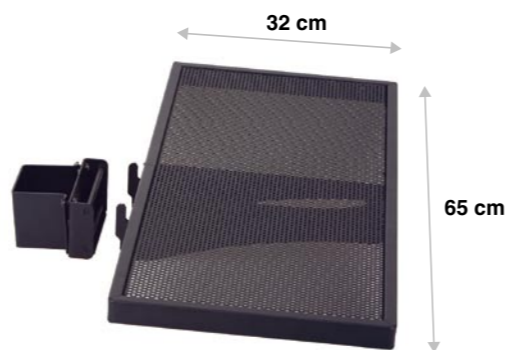

Piano di appoggio realizzato in lamiera forata, adattabile a SPLT1N; si fissa tramite collarino in acciaio alla parte bassa dello stelo del supporto. Dotato di sistema aggancio/sgancio rapido di sicurezza.

*Medium grided steel shelf for dvd and accessories for SPLT1N.*

Tech Info:

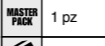
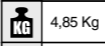
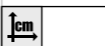

Portata massima:

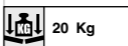

Colours:



## Art. PRT1N



Supporto regolabile porta pc adatto per SPLT1N; si fissa tramite collarino in acciaio alla parte bassa dello stelo del supporto. Dotato di sistema aggancio/sgancio rapido di sicurezza.

*PC hanger for SPLT1N*

Portata massima:

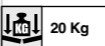

Tech Info:

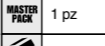
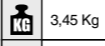
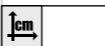

Colours:



## Art. SPLT2N



Supporto fisso da pavimento per video LCD o Plasma MAX 42" con adattatore universale.

*Floor fixed plasma and LCD stand, MAX 42", with universal tilt adapter.*

Portata massima:



Tech Info:

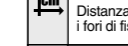
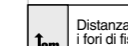

Colours:



MENU

1 ASTE MICROFONICHE

2 SUPPORTI TASTIERA

3 SUPPORTI PER MIXER E TASTIERA

4 SGABELLI

5 SUPPORTI PER CHITARRE

6 ESPOSITORE PER CHITARRE E TASTIERE

7 SUPPORTI MONITOR E AMPLIFICATORI

8 SUPPORTI PER CASSE

9 LEGGII

10 SUPPORTI STRUMENTI ARIA, FIATO E CORDA

11 SUPPORTI RACK 19"

12 MOBILI RACK 19"

13 MOBILI RACK 19" MODULARI

14 ADATTATORI RACK 19"

15 SUPPORTI UNIVERSALI RACK 19"

16 SCATOLE RACK 19"

17 PANNELLI RACK 19"

18 PANNELLI PREFORATI RACK 19"

19 MODULI DI INGRESSO E USCITA

20 CAVI AUDIO PROFESSIONALI

21 AVVOLGICAVO

22 RICAMBI E ACCESSORI

23 SISTEMI DI ELEVAZIONE

24 PALCHI

25 SUPPORTI LCD-PLASMA VIDEOPROIETTORI